

alnab



Energi & Kraft.

www.alnab.se



alnab



All kraft och hållbar teknik – samlat hos en partner

Ett komplett erbjudande för energi- och kraftanläggningar – från ventiler och värmeväxlare till avancerad mät- och reglerteknik. Hos oss får du rätt produkter, rätt kompetens och en kontakt som tar helhetsansvar.

Vi erbjuder ett brett och noggrant utvalt sortiment för energi- och kraftapplikationer, där kvalitet, driftsäkerhet och lång livslängd står i fokus. Med produkter från ledande tillverkare säkerställer vi lösningar som möter höga krav på prestanda och tillförlitlighet.

Oavsett om det gäller nyinstallation, uppgradering eller optimering av befintliga system, hjälper vi dig att hitta rätt lösning – både tekniskt och ekonomiskt. Vår styrka ligger i kombinationen av produktkunskap och förståelse för hela processen.

Du får en personlig kontakt som följer ditt projekt från start till mål – för kortare beslutsvägar, tryggare leveranser.

alnab

Precision börjar med rätt val



Flödeskontroll

Ventiler
Reglerventiler
Säkerhetsventiler
Kondensatavledare



Styrning & Automation

Manöverdon
Ventilstyrning
Lägesställare och tillbehör



Värme & Energi

Värmeväxlare
Ångsystem
Ångkylning



Mätning & Analys

Gasanalys
Pannövervakning
Nivå-, tryck- och temperaturmätning
Ledningsförmåga och emissioner

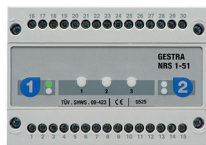

Säkerhet & Skydd

Sprängbleck
Säkerhetsutrustning
Katastrofskydd

Se hela vårt sortiment:

www.alnab.se



Vi tar ansvar för hela processen

Från rådgivning och produktval till leverans, dokumentation och service – vi finns med hela vägen. Med djup processkunskap och ett brett erbjudande får du en partner som tar ansvar, förenklar och levererar.

alnab

alnab

Energianläggning

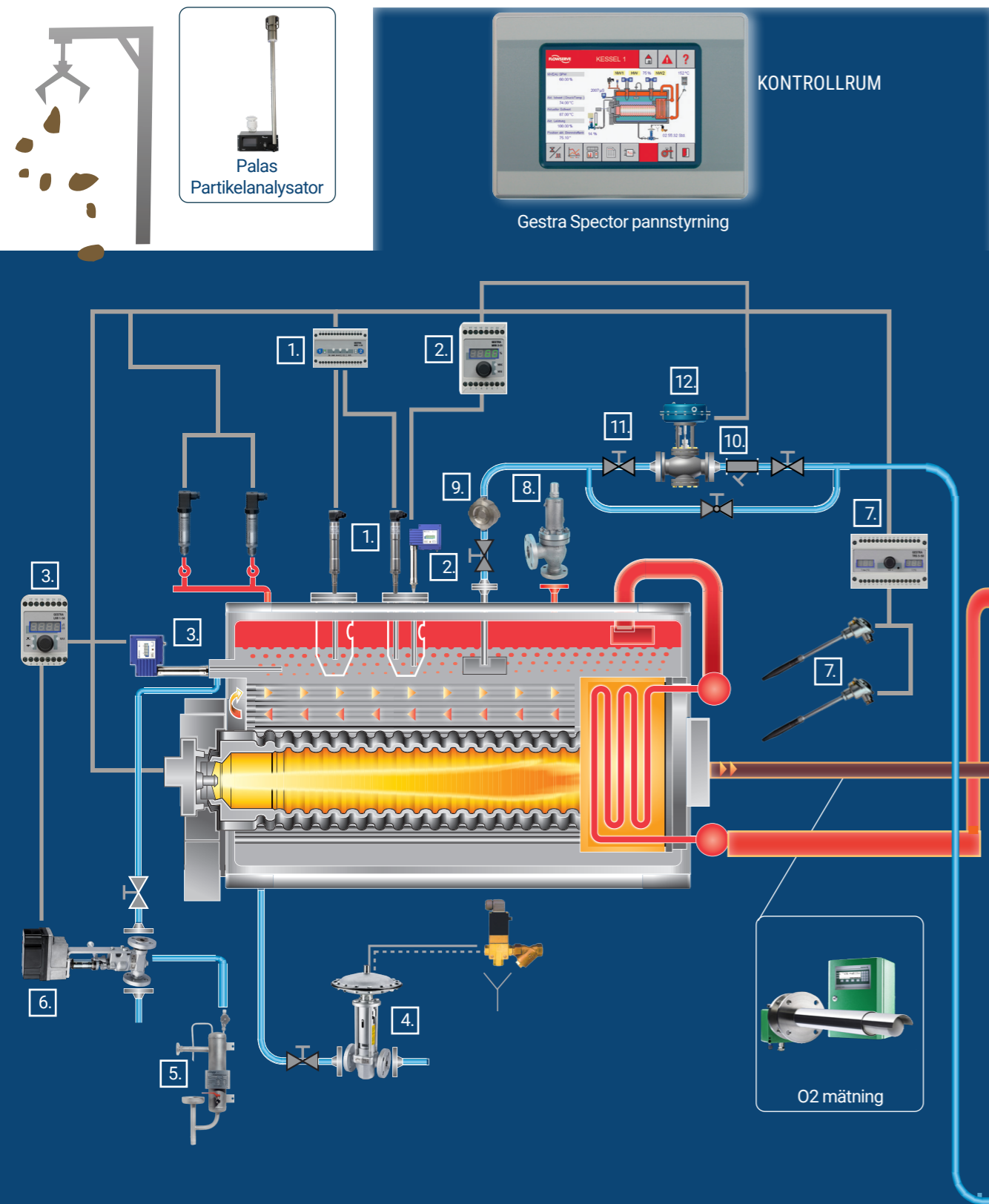

- | | |
|--|--|
| 1. Gestra nivåvakt; elektrod NRG och torrkokningskydd NRS (SIL 3) | 7. Gestra tempvakt; givare TRG och elektronikenhet TRS |
| 2. Gestra nivåtransmitter NRGT och Gestra regulator NRR 2-50 | 8. Säkerhetsventil |
| 3. Gestra ledningsförmågetransmitter LRGT 16-3 och Gestra regulator LRR 1-51 | 9. Gestra Disco backventil RK |
| 4. Gestra chockblåsningsventil MPA med magnetventil | 10. Smutsfilter |
| 5. Gestra provtagningskylare | 11. Avstängningsventil |
| 6. Gestra kontinuerlig blåsventil BAE | 12. Arca reglerventil |

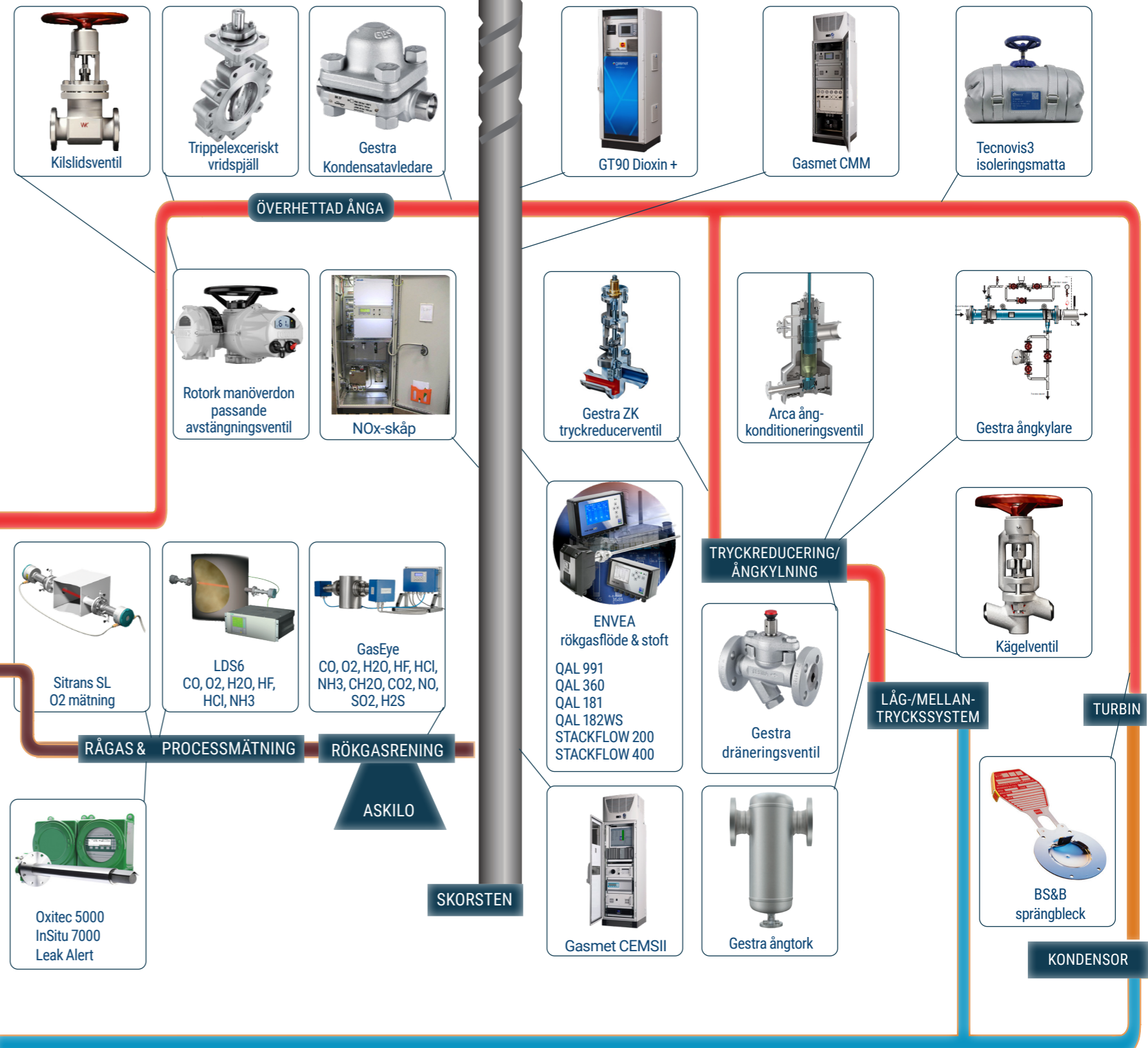

- | | | | |
|-----------------------------|-----------------------------------|---------------------------|-----------------|
| Gestra OR-grumlighetsmätare | Gestra LRG ledningsförmågemätning | Haake Interlock/Ventillås | Tubvärmeväxlare |
|-----------------------------|-----------------------------------|---------------------------|-----------------|

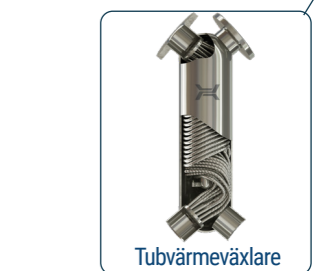
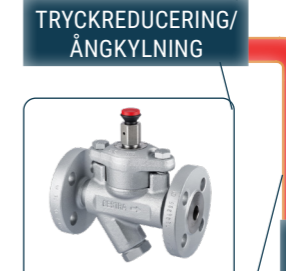
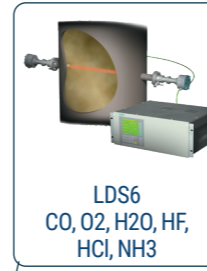
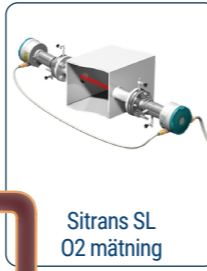
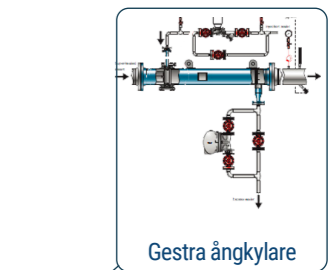
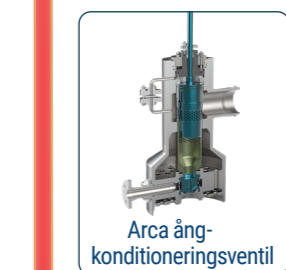

Ång- och kondensatsystem

PRINCIPSKISS FÖR ÅNGANLÄGGNING

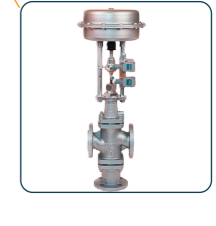
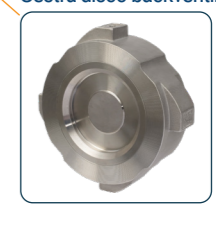
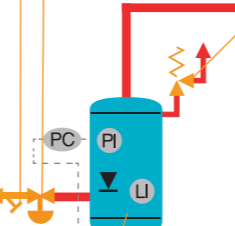
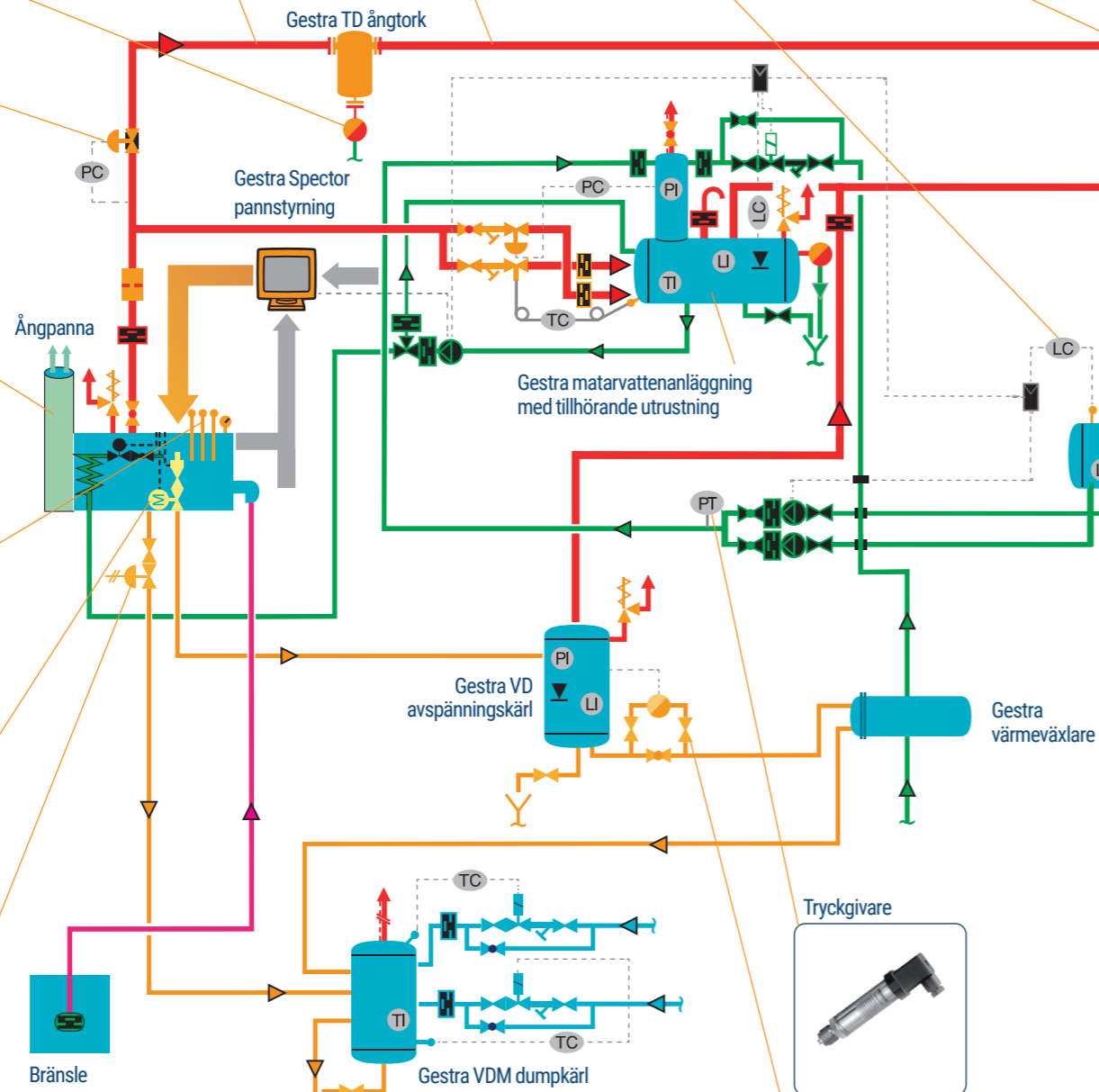



En trygg partner sedan 1975

Sedan starten har vi vuxit till en av Sveriges ledande leverantörer till processindustrin. Vår verksamhet är certifierad enligt ISO 9001 och ISO 14001 – ett kvitto på vårt fokus på kvalitet, struktur och miljöansvar i allt vi gör.

alnab



Driftsäkerheten är inget man kompromissar med



Ta hjälp av vår expertis

Att välja rätt lösning är avgörande för ett stabilt och effektivt resultat. Med vår tekniska kompetens hjälper vi dig att hitta rätt – från första idé till färdig installation.

Våra ingenjörer har bred erfarenhet inom ventiler, värmeväxlare, pannövervakning, manöverdon och gasanalys. Vi är gärna med redan i planeringsstadiet för att säkerställa en genomtänkt och driftsäker lösning.



Vi har öppet dygnet runt

Med eget lager och verkstad i Partille kan vi snabbt hjälpa till med leveranser, modifieringar och reparationer.

Vi lagerför över 28 000 artiklar och erbjuder teknisk support – dygnet runt, året om.

Jourtelefon: 031-44 94 50

alnab



alnab

Alnab Armatur AB
Ögärdesvägen 4B, 433 30 Partille
Telefon: 031-44 94 50
alnab@alnab.se
www.alnab.se