

# alnab



## Energi & Kraft.

[www.alnab.se](http://www.alnab.se)



**alnab**



## All kraft och hållbar teknik – samlat hos en partner

Ett komplett erbjudande för energi- och kraftanläggningar – från ventiler och värmeväxlare till avancerad mät- och reglerteknik. Hos oss får du rätt produkter, rätt kompetens och en kontakt som tar helhetsansvar.

Vi erbjuder ett brett och noggrant utvalt sortiment för energi- och kraftapplikationer, där kvalitet, driftsäkerhet och lång livslängd står i fokus. Med produkter från ledande tillverkare säkerställer vi lösningar som möter höga krav på prestanda och tillförlitlighet.

Oavsett om det gäller nyinstallation, uppgradering eller optimering av befintliga system, hjälper vi dig att hitta rätt lösning – både tekniskt och ekonomiskt. Vår styrka ligger i kombinationen av produktkunskap och förståelse för hela processen.

Du får en personlig kontakt som följer ditt projekt från start till mål – för kortare beslutsvägar, tryggare leveranser.

**alnab**

# Precision börjar med rätt val



## Flödeskontroll

Ventiler  
Reglerventiler  
Säkerhetsventiler  
Kondensatavledare



## Styrning & Automation

Manöverdon  
Ventilstyrning  
Lägesställare och tillbehör



## Värme & Energi

Värmeväxlare  
Ångsystem  
Ångkylning



## Mätning & Analys

Gasanalys  
Pannövervakning  
Nivå-, tryck- och temperaturmätning  
Ledningsförmåga och emissioner

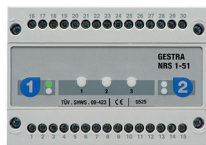

## Säkerhet & Skydd

Sprängbleck  
Säkerhetsutrustning  
Katastrofskydd

Se hela vårt sortiment:

[www.alnab.se](http://www.alnab.se)



## Vi tar ansvar för hela processen

Från rådgivning och produktval till leverans, dokumentation och service – vi finns med hela vägen.

Med djup processkunskap och ett brett erbjudande får du en partner som tar ansvar, förenklar och levererar.

alnab

alnab

# Energianläggning

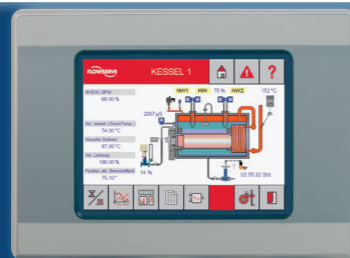
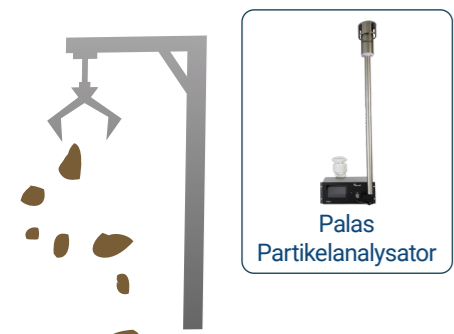

KONTROLLRUM

Gestra Spector pannstyrning

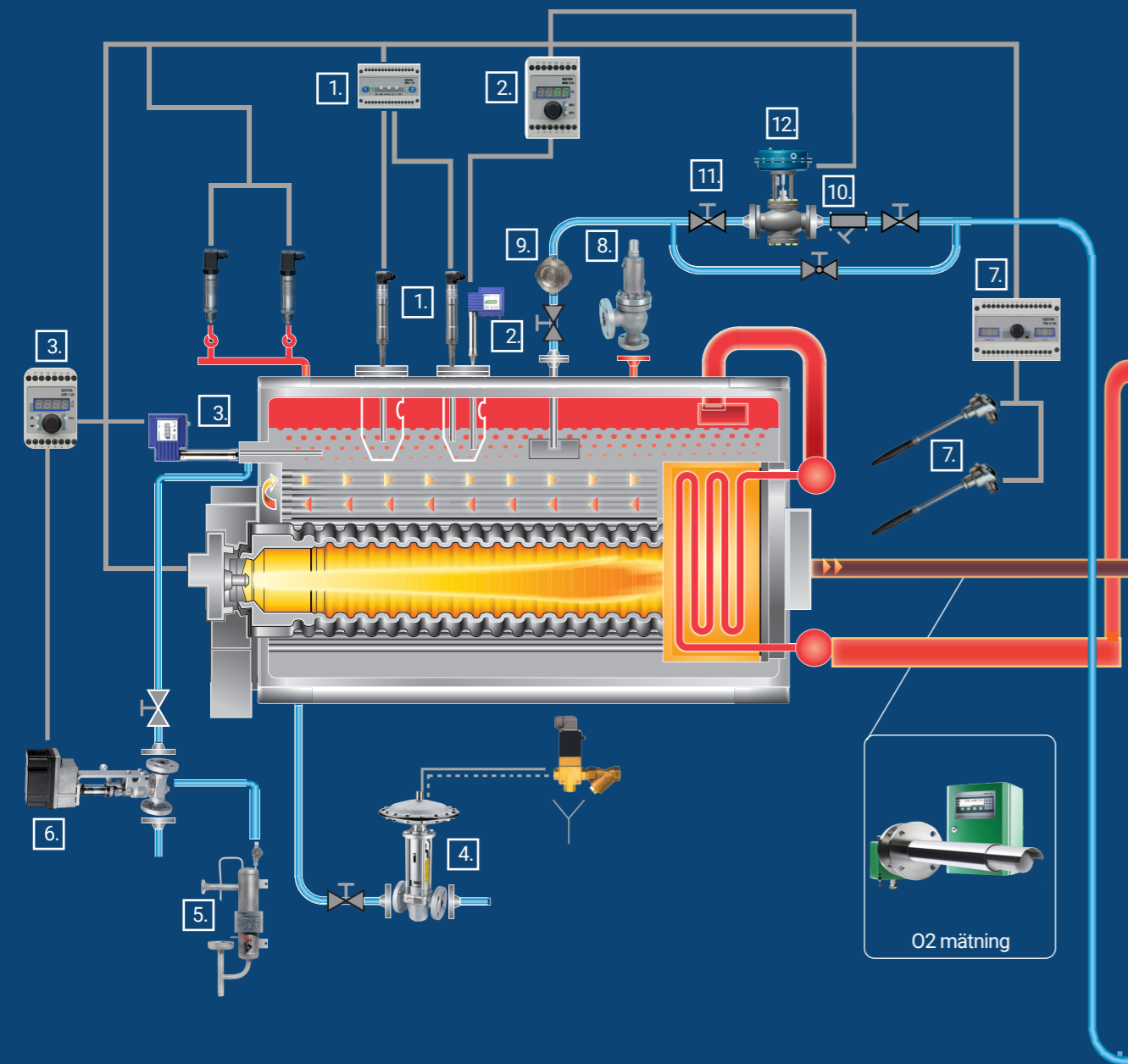

ÖVERHETTAD ÅNGA

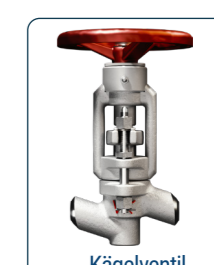
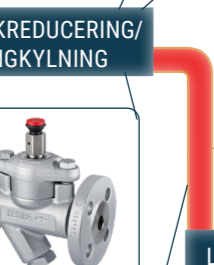
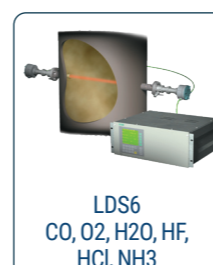
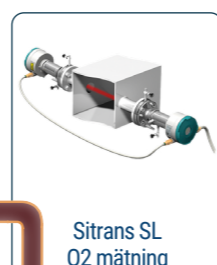
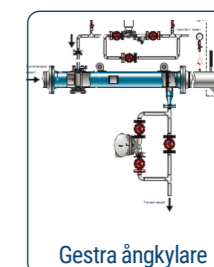

RÅGAS & PROCESSMÄTNING

PROCESSMÄTNING

RÖKGASRENING

QAL 991  
QAL 360  
QAL 181  
QAL 182WS  
STACKFLOW 200  
STACKFLOW 400



LÅG-/MELLAN-TRYCKSSYSTEM



ASKILO



SKORSTEN

TURBIN



KONDENSOR

1. Gestra nivåvakt; elektrod NRG och torrkokningskydd NRS (SIL 3)
2. Gestra nivåtransmitter NRGT och Gestra regulator NRR 2-50
3. Gestra ledningsförmågetransmitter LRGT 16-3 och Gestra regulator LRR 1-51
4. Gestra chockblåsningsventil MPA med magnetventil
5. Gestra provtagningskylare
6. Gestra kontinuerlig blåsventil BAE

7. Gestra tempvakt; givare TRG och elektronikenhet TRS
8. Säkerhetsventil
9. Gestra Disco backventil RK
10. Smutsfilter
11. Avstängningsventil
12. Arca reglerventil

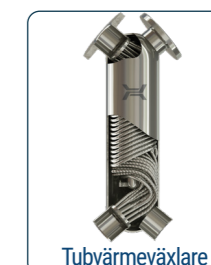

# Ång- och kondensatsystem

## PRINCIPSKISS FÖR ÅNGANLÄGGNING

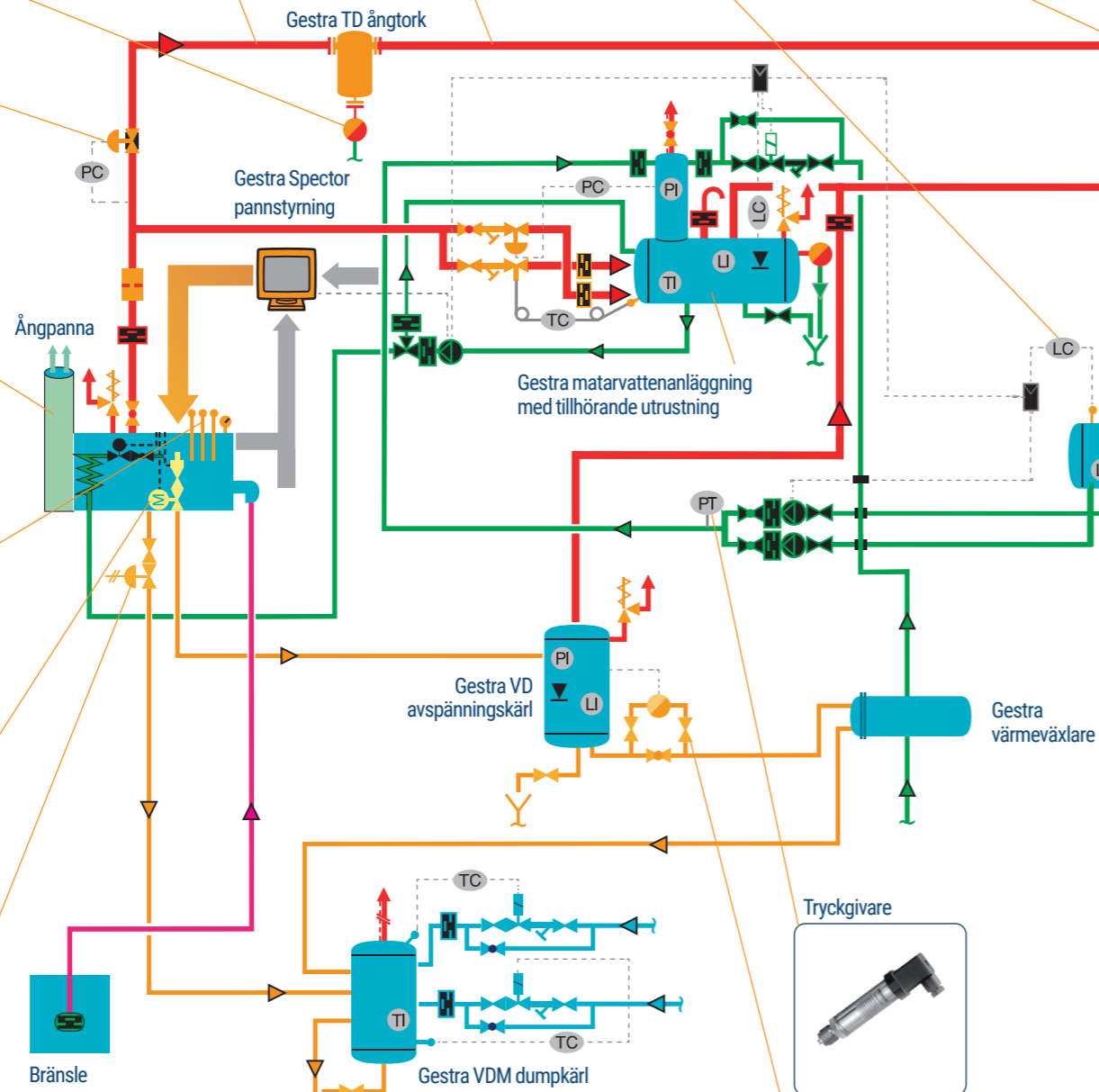



### En trygg partner sedan 1975

Sedan starten har vi vuxit till en av Sveriges ledande leverantörer till processindustrin. Vår verksamhet är certifierad enligt ISO 9001 och ISO 14001 – ett kvitto på vårt fokus på kvalitet, struktur och miljöansvar i allt vi gör.

**alnab**



## Driftsäkerheten är inget man kompromissar med



### Ta hjälp av vår expertis

Att välja rätt lösning är avgörande för ett stabilt och effektivt resultat. Med vår tekniska kompetens hjälper vi dig att hitta rätt – från första idé till färdig installation.

Våra ingenjörer har bred erfarenhet inom ventiler, värmeväxlare, pannövervakning, manöverdon och gasanalys. Vi är gärna med redan i planeringsstadiet för att säkerställa en genomtänkt och driftsäker lösning.



### Vi har öppet dygnet runt

Med eget lager och verkstad i Partille kan vi snabbt hjälpa till med leveranser, modifieringar och reparationer.

Vi lagerför över 28 000 artiklar och erbjuder teknisk support – dygnet runt, året om.

**Jourtelefon: 031-44 94 50**

**alnab**



# alnab

Alnab Armatur AB  
Ögärdesvägen 4B, 433 30 Partille  
Telefon: 031-44 94 50  
[alnab@alnab.se](mailto:alnab@alnab.se)  
[www.alnab.se](http://www.alnab.se)